

EUROPA'S BEST-IN-CLASS VLONDERPLANKEN

- Bekroond tijdloos ontwerp
- Uitstekende kwaliteit
- Unieke duurzaamheid
- De juiste keuze

UPM ProFi: de vlonder waar je vier keer meer van kan houden

Om te gebruiken

bekroond design & moeiteloos te onderhouden

voor altijd

tot 25 jaar garantie, ontworpen om zeer lang mee te gaan, zowel voor privé als voor publieke vlonders

voor de hele familie

splintervrij en superieur vlek-, kras- en kleurbestendig, een terras voor jong en oud

voor onze toekomst

Een Europees succesverhaal: ontworpen in Finland en vervaardigd in Duitsland met gerecycled Europees plastic afval.

Inhoud

Europa's Best in Class vlonderplanken.....	4
Een unieke duurzame keuze	6
Referenties uit heel Europa.....	8
UPM ProFi Piazza Pro & One	20
UPM ProFi Deck 150	28
UPM ProFi Click Systeem	34
Product specificaties	36
Technische ondersteuning voor installateurs, distributeurs en architecten.....	46
Tips voor planning, installatie & onderhoud.....	49



Europa's **Best-in-Class** vlonderplanken

- Bekroond tijdloos ontwerp
- Uitstekende kwaliteit
- Unieke duurzaamheid
- De juiste keuze

Dit zijn de redenen waarom UPM ProFi Europa's Best-in-Class terrasplanken zijn.

Een terras moet er goed uitzien net na de installatie en moet nog steeds goed uitzien na jaren van intensief gebruik met spelen, spetteren, morsen, eten en drinken. Uw terras moet bestand zijn tegen vlekvorming en krassen, moet zijn kleur behouden en mag niet zwellen, barsten, breken of rot worden. De UPM ProFi vlonders garanderen u dit allemaal.

Veilig voor blote voeten betekent meer dan alleen splintervrij zijn. Het oppervlak van uw terras moet natuurlijk aanvoelen en mag toch niet beschadigd worden door naaldhakken en vuile laarzen (meubels, bloempotten en barbecue grill zijn geen probleem). Sinds 2007, zijn UPM ProFi vlonders geplaatst in heel Europa, van de poolcirkel tot de Middellandse Zee, bij privé huizen, restaurants en hotels.

Veiligheid is het uitgangspunt bij het ontwerpen van de UPM ProFi terras systemen. Wanneer het regent of wanneer u bij een zwembad wandelt moet het terras altijd een goed antislip oppervlak hebben, of het nu nat of droog is.

U wilt een terras dat niet rot, maar ook vrij is van giftige chemicaliën om rotting te beletten, een terras dat hierdoor voldoet aan de Europese norm voor speelgoed veiligheid. U wilt een terras dat PVC-vrij is en waarvan alle reststukken die tijdens de installatie ontstaan veilig bij het normale huisvuil kunnen worden gedaan.

Echte duurzaamheid: velen beweren het, weinigen maken het echt waar! Veel composiet en houten vlonderplanken worden van de andere kant van de wereld over duizenden kilometers naar Europa verscheept. Andere worden in Europa gemaakt door het mengen van houtzaagsel en plastic. UPM ProFi doet het beter. UPM ProFi gebruikt Europees plasticafval van oude shampoo en wasmiddel flessen en afval van etiketten en maakt daarvan in Duitsland geweldige nieuwe Europese vlonderplanken die weer gerecycled kunnen worden.

Als u een professionele installateur bent, kent u de waarde van een goed ontwerp. UPM ProFi vlonders zijn een totaalsysteem, ontwikkeld om snel te installeren, om tientallen jaren mee te gaan en met accessoires die een professionele afwerking toelaten.

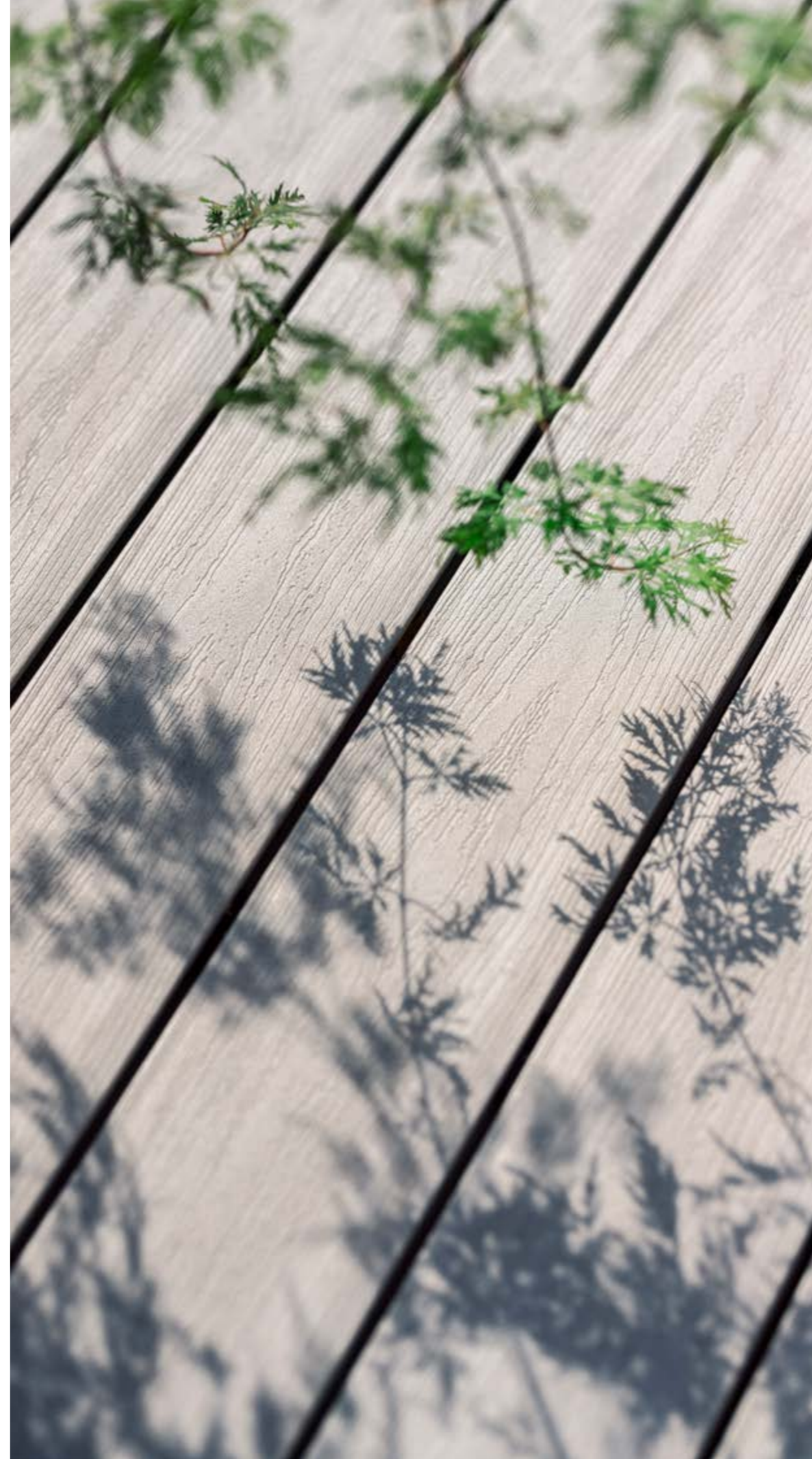

Tot 25 jaar garantie op:

- Vlekbestendigheid
- Kleurvastheid
- Structurele integriteit

Superieure prestaties:

- Toonaangevende kleurvastheid & vlekbestendigheid
- Splintervrij
- Verbeterde weerstand tegen krassen en deuken
- Antislip, nat en droog: >36 EN15676

Slimme installatie:

- Vlak te plaatsen
- Het gepatenteerde Click Systeem bespaart u tot 60 % installatietijd
- De unieke Rail-Step voor trappen en randen

Uniek duurzaam:

Gemaakt in Duitsland en voor 75 % van gerecycled post-consumenten & post-industrieel plastic afval uit Frankrijk, Duitsland, Italië, Nederland, Polen en het Verenigd Koninkrijk

- 100 % recyclebaar
- CO₂ voetafdruk geminimaliseerd door lokale Europese logistiek
- PVC-vrij & EN-71-3 norm voor speelgoed veiligheid

Onafhankelijk beoordeeld:

- PEFC Chain of Custody
- ISO 9001 kwaliteitsbeheer
- ISO 14001 milieubeheer
- ISO 50001 energiebeheer



Zie de productpagina's voor specifieke details over elk product en elke toepassing.

UPM ProFi, een unieke duurzame keuze

Geavanceerde recycling technologie geeft een nieuw leven aan Europa's plastic- en labelafval.

Wij nemen Europees plastic- en labelafval en gebruiken de allernieuwste materiaalkennis en productietechnologie om nieuwe hoogwaardige producten te produceren. We doen dit niet omdat het gemakkelijk is, we doen het omdat het belangrijk is! Zelfs wanneer het kosten toevoegt aan onze productieprocessen.

De papierzakjes in etiketafval zijn een uitstekend alternatief voor de houtvezels in gewone composiet terrasdelen. Door Europese plastic verpakkingen te recycleren, kunnen we voorkomen dat dit afval wordt gestort, verbrand of in de oceanen terecht komt.

Om ervoor te zorgen dat onze terrasproducten de hoogste kwaliteit hebben, gebruiken we de beste kleur pigmenten, UV-stabilisatoren en andere additieven. Echter, deze zijn altijd in overeenstemming met de EU-wetgeving over volksgezondheid en milieu (REACH). Onze vloeren zijn gecertificeerd in overeenstemming met de Europese norm voor materialen die in speelgoed mogen worden gebruikt. Ze zijn veilig voor het milieu en veilig voor het gezin.



UPM ProFi maakt deel uit van het bedrijf dat onafhankelijk erkend wordt als de koploper in duurzaamheid.

UPM ProFi is onderdeel van UPM, één van 's werelds leidende producenten van hernieuwbare en recycleerbare producten. UPM is onafhankelijk erkend als koploper op het gebied van duurzaamheid en degelijk bestuur. Het hoofdkantoor van het bedrijf bevindt zich in Finland, het heeft 17 000 mensen in dienst en exploiteert 54 fabrieken in 46 landen. UPM zet zich in voor een toekomst zonder fossiele grondstoffen.



UPM ProFi helpt de Europese Circulaire Economie opbouwen

Gerecycleerd plastic- en etiketafval uit heel Europa krijgt een nieuw leven door de productie van UPM ProFi vloerplanken in Bruchsal, Duitsland. Door te kiezen voor UPM ProFi, kunnen we samen Europa's Circulaire Economie creëren.

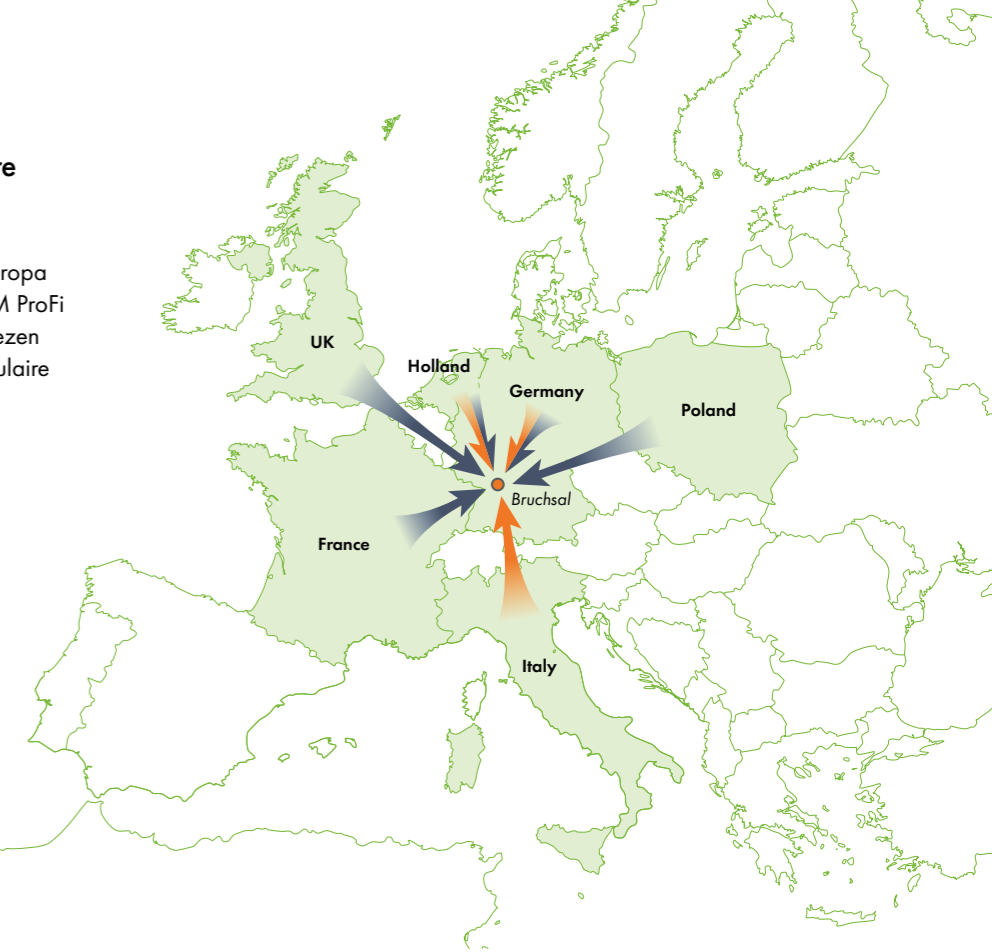

Elke UPM ProFi Piazza vloerplank bindt CO₂ die zou vrijkomen als het afval zou worden verbrand.

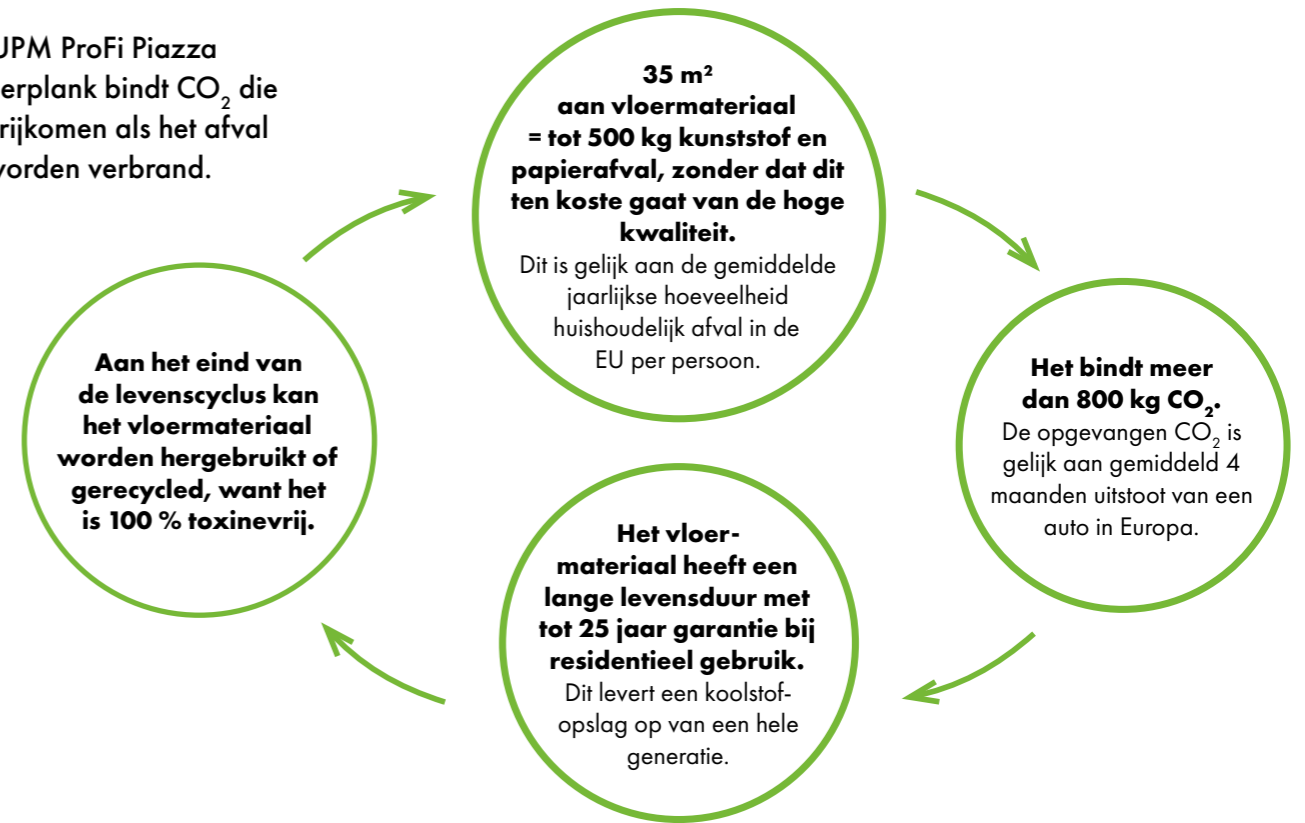

We verminderen de afhankelijkheid van de wereld van fossiele grondstoffen door hernieuwbare en verantwoordelijke producten en oplossingen in al onze bedrijvigheden te ontwikkelen.
UPM Biofore – Beyond fossils.

VERHAAL: Familie en Natuur in Harmonie

Naantali is een magisch stuk land op het meest zuidwestelijke punt van Finland. (Het is ook de thuisbasis van Moominworld). Hier hebben **Harri Tikkanen** en zijn familie een huis gebouwd dat een voorbeeld is voor het beste van het Scandinavisch design. Villa Myötätuuli, wat eerlijke wind betekent, is ontworpen om in harmonie te zijn met de omringende natuur en tegelijkertijd het perfecte familie huis te worden.

Voor de Finnen zit het buitenleven in hun bloed. Op het hoogtepunt van de zomer komt in Naantali de zon kort na 4 uur op en gaat ze weer onder om 11 uur 's avonds. Voor de familie Tikkanen was het duidelijk dat de vlanders meer een buitenkamer zouden worden. En toch, met veel regen en temperaturen die dalen tot -20 graden Celsius in de winter, moeten de bouwmaterialen van de hoogste kwaliteit zijn.

Villa Myötätuuli heeft twee terrassen en balkons aan elke slaapkamer op de eerste verdieping. Binnen- en buitenruimtes gaan naadloos in elkaar over. Een deel van het terras is zelfs omgeven door glas zodat het terras het hele jaar door gebruikt kan worden. UPM ProFi Piazza is gekozen voor al deze locaties.

"We kozen voor UPM ProFi Piazza op basis van aanbevelingen van andere huiseigenaren", zegt Harri. "Onderhoudsgemak, betrouwbare kwaliteit en de prachtige lichtgrijze Nordic Ash kleur speelden ook een belangrijke rol bij het nemen van onze beslissing".

Villa Myötätuuli was te zien op de Naantali woonbeurs 2022. Dit is een beurs waar de nieuwste bouwinnovaties zijn tentoongesteld. Een duurzame aanpak was de basis van de hele beurs. De woningen, straten en diensten welke te zien waren op deze beurs zijn ontworpen om op te gaan in de omliggende kliffen, velden en bossen. Maar in de eerste plaats is Villa Myötätuuli een gezinswoning en het terras een plaats om op te leven. Noch spatten van het bubbelbad, noch morsen bij de barbecueplaats laten vlekken achter op de UPM ProFi Piazza. Een laatste woord van Harri: *"We wilden dat het terras een integraal onderdeel van ons gezinsleven zou worden. We kunnen koffie drinken op het terras, de kinderen kunnen er overdag spelen. 's Avonds kunnen we er barbecueën en naar het bubbelbad gaan om te genieten van de bubbels."*



VERHAAL: een strandvakantie thuis

Al gezegend met een prachtig uitzicht, had de familie Tetu nog een grote ambitie voor hun huis.

Albertville, gelegen in het hart van de Franse Alpen, is wereldberoemd omwille van de wintersport. In 1992 werden daar de Olympische winterspelen gehouden. Voor inwoner **Patrice Tetu** zijn echter de lange warme zomerdagen, waarvan buiten genoten kan worden, belangrijker. Aan de ene kant van hun huis, met uitzicht op de tuin, hebben ze een terras waar ze de bergen kunnen bewonderen terwijl ze dineren. Aan de andere kant is het zwembad, waar ze eveneens kunnen genieten van de bergen terwijl ze zich ontspannen.

“Het doel was om in de zomer van het zwembad te kunnen genieten alsof we op het strand waren” legt de **heer Tetu** uit. Zijn vrouw is ook een fan van het buitenleven. *“Een typische dag waarop ik tijd doorbreng op het terras is wanneer de zon schijnt, het warm is en ik kan genieten van het licht. Mijn droomdag op het terras bestaat uit een ligstoel, een parasol en op en neer zwemmen over de lengte van het zwembad”* beschrijft **mevrouw Tetu**.

De Tetu's kozen voor UPM ProFi Piazza One Silver Teak op basis van het ontwerp en de onderhoudsvriendelijke eigenschappen. Het heeft een antislip oppervlak, nat en droog en is bestand tegen vlekvorming, inclusief het chloorwater van het zwembad.



Het terras van 110 m² heeft een garantie tegen vlekvorming, kleur vervaging en structurele gebreken gedurende 25 jaar.

Terwijl een UPM ProFi terras meestal door een professionele installateur wordt geïnstalleerd heeft Mr. Tetu in dit geval het terras zelf ontworpen en geïnstalleerd. Het hele proces vanaf het eerste idee, het ontwerpen van het terras, het vinden van de juiste materialen en het installeren van het terras duurde acht maanden.

De Deck Planner van UPM ProFi stelt u in staat om uw terras te visualiseren en een volledige materiaallijst en tekeningen van de onderconstructie te bekomen.



Een laatste advies van Mr. Tetu: *“Zorg ervoor dat u de montagehandleiding goed leest en opvolgt”*.





VERHAAL: De thuiskeuze van de expert

Stel je voor dat je werkend leven als restauranteigenaar enkel is gewijd aan het tevredenstellen van anderen. Je bent dagelijks bezig met de beste ingrediënten te vinden, het team op te bouwen met de juiste expertise, de perfecte sfeer te creëren en het geheel te beheren als een bedrijf. Als het dan om je eigen huis gaat, dan moet het toch bijzonder zijn.

In zijn beroepsleven is **Andy Solomon** de oprichter en eigenaar van zowel de Trefffi pub en bistro, en de Fat Lizard restaurantketen. Bij het plannen van de materialen voor zijn eigen huis, was Andy op zoek naar dezelfde vrijheid van ontwerp, kwaliteit en onderhoudsgemak als hij zou kiezen voor zijn restaurants.

Het huis is een prachtig appartement in de Kalasatama haven in Helsinki dat werd gebouwd in de herfst van 2021. Het L-vormige balkon biedt een prachtig uitzicht op zowel de zee als de stad. Een deel van het balkon is afgesloten met een glazen wand waardoor het een buitenleefruimte wordt waarvan bij elk weertype kan worden genoten. Na een goede ervaring met UPM ProFi in zijn vorige huis wist Andy dat UPM ProFi ook het perfecte materiaal zou zijn voor de nieuwe balkons. Het werd de UPM ProFi Piazza Pro in de kleur Californian Oak. Deze kleur bleek

niet alleen het beste te passen bij het strakke en moderne ontwerp van het appartement maar is ook in harmonie met de natuurlijke kleuren van de zee, de lucht en het bos.



Als je lange dagen werkt, dan wil je kunnen leven op je terras en niet uren bezig zijn met het onderhoud ervan. Het UPM ProFi Piazza oppervlak is gegarandeerd bestand tegen vlekvorming en kleurvervaling voor minstens 25 jaar in residentiële toepassingen en 20 jaar op publieke locaties zoals restaurants. De Piazza planken zijn ook uiterst krasbestendig en zijn goed antislip of ze nu nat of droog zijn.



De balkons werden gemaakt met het prijswinnende en gepatenteerde UPM ProFi Click systeem. Vergeleken met een traditionele terrasopbouw, geeft het Click Systeem zowat zestig procent tijdswinst bij de installatie. Bovendien kunnen de meeste componenten vooraf gemonteerd worden, waardoor de tijd die op locatie wordt doorgebracht tot een minimum wordt beperkt.





VERHAAL: De beste Franse keuken op Europa's beste vlonder

Le Boucanier, gelegen aan de voet van het Château de la Napoule aan de Franse Riviera, is beroemd om zijn uitstekende visgerechten en schitterende ligging. In de zomer zijn de tafels op het open terras, op een paar meter van het strand erg in trek bij zowel de plaatselijke bevolking als de toeristen.

Met zout en zand in de zeewind, meubels en hoge hakken die over de terrasplanken schrapen en olie en wijn welke regelmatig gemorst worden, was de familie **Chaumier** op zoek naar een uitzonderlijk duurzaam oppervlak voor het terras van hun restaurant. Op zo'n prachtige locatie was het uiterlijk en het ontwerp van het terras uiteraard net zo belangrijk.

Valérie Giusta is de manager van de lokale houthandel Dispano Le Cannet. Ze begrijpt de behoeften van Le Boucanier en daarom heeft zij de UPM ProFi Piazza Pro aanbevolen voor het terras van het restaurant. UPM ProFi vlonderplanken zijn gemaakt in Europa (Duitsland) van gerecycleerd plastic- en labelafval uit heel Europa (inclusief Frankrijk).

De **heer Ave**, de manager van FAVE, het bedrijf dat gekozen is om de UPM ProFi Piazza planken te plaatsen zegt het volgende: "de UPM ProFi Piazza Pro planken zijn gemakkelijker te plaatsen dan de meer uitdagende, kortere en minder stabiele Ipé planken. Je moet alleen de plaatsingsinstructies nauwkeurig opvolgen omdat de installatie van composiet planken enigszins verschilt van de installatie van exotisch hardhouten planken zoals Ipé of behandelde dennenhouten planken."

Samen met hun architect kozen de eigenaars van het restaurant de kleur Californian Oak als het best passend bij zowel het restaurant als de omgeving.



VERHAAL: Duurzaam ontwerpen



“Duurzame keuzes zorgen voor duurzame oplossingen waar mensen trots op kunnen zijn”, zegt architect en partner **Stefan Blach**, van Studio Libeskind uit New York. Zij zijn de ontwerpers van de enorme Nokia Arena en de residentiële torens in het hart van Tampere, de tweede grootste stad van Finland. De ambitieuze stadsvernieuwing omvat 82 000 m² aan gebouwen met een ijshockey arena, een hotel en vijf woontorens.

Het project naait het stedelijk weefsel weer aan elkaar over een bestaande spoorlijn en verbindt oost met west. Hierdoor ontstaat een nieuw bruisend centrum met een hoge kwaliteit aan wonen, werken, vrije tijd en cultuur voor de stad en Finland. Het belang van het buitenleven, zelfs in deze stedelijke omgeving, is opgenomen in het ontwerp van Libeskind.

“Buitenruimtes, balkons en vlonders spelen tegenwoordig een erg belangrijke rol in de architectuur. Sinds de pandemie zijn mensen echt op zoek naar een groene en veilige omgeving met frisse lucht, in de buurt van hun huizen en kantoren”, aldus Stefan Blach.

Geïnstalleerd bij het appartement op de bovenste verdieping van het woongebouw, is UPM ProFi Piazza One een goed voorbeeld van hoe duurzaam design en een verbeterd buitenleven kunnen worden gecombineerd. De prachtige vlonder biedt een toonaangevende kwaliteit met 25 jaar garantie op kleurvastheid, vlekbestendigheid & structurele integriteit en is een unieke duurzame Europese oplossing. De UPM ProFi Piazza is voor 75 % gemaakt van gerecyclede plastic- en etikettenafval uit heel Europa. De productie gebeurt in Duitsland.

“Plasticafval is een enorm probleem en het beste wat we kunnen doen, is het hergebruiken als grondstof in duurzame bouwmaterialen”, zegt Stefan Blach.





VERHAAL: Slimme installatie



Na vijftien jaar in de bouw te hebben gewerkt in Nederland, is professioneel installateur **Joey Neve** ruim vijf jaar geleden gestart met zijn eigen bedrijf. Met projecten in zowel Amsterdam als Zeeland heeft hij met veel verschillende bouwmaterialen gewerkt. Wat betreft UPM ProFi vlonders zegt Joey

"Het is een mooi en goed doordacht product. Het is onderhoudsarm en alle installatiematerialen worden meegeleverd. Details zijn belangrijk en daarom heeft het systeem ook een aantal slimme accessoires, waaronder een gepatenteerde oplossing voor traptreden en rubberen strips die een gesloten terrasoppervlak mogelijk maken en voorkomen dat vuil door de kieren valt".

Sinds de lancering in 2007, heeft UPM ProFi Deck 150 gezorgd voor een fris en modern design voor vlonders in heel Europa. De slimme accessoires zorgen voor een professionele afwerking.

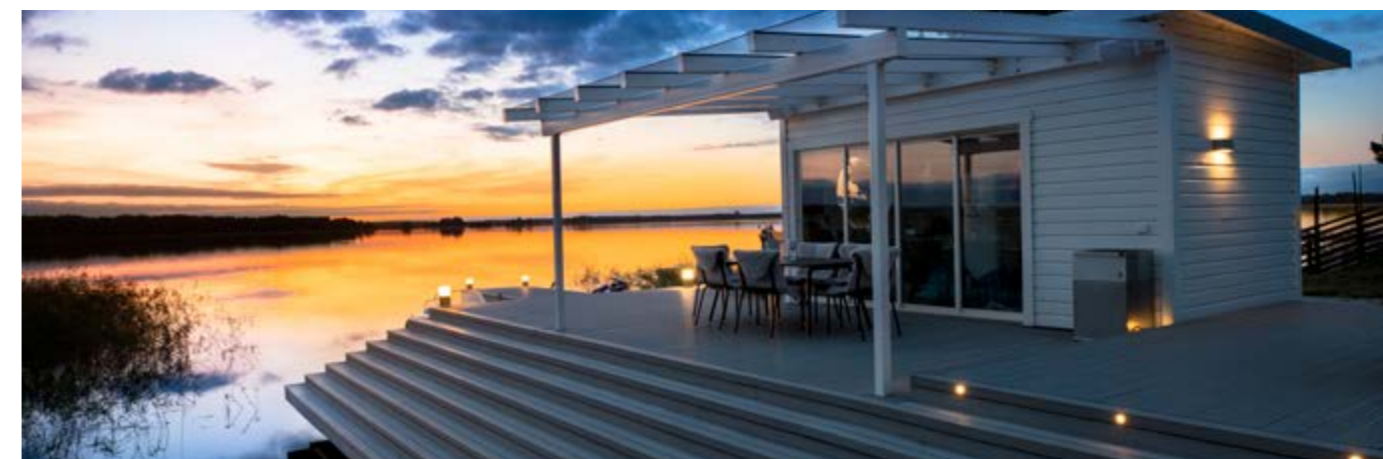

UPM ProFi Piazza Pro & One

Europa's beste composiet terras in zijn klasse met een natuurlijke hardhout uitstraling



Nordic Ash



Silver Teak



Royal Elm



Californian Oak



Brazilian Walnut



Streaked Ebony

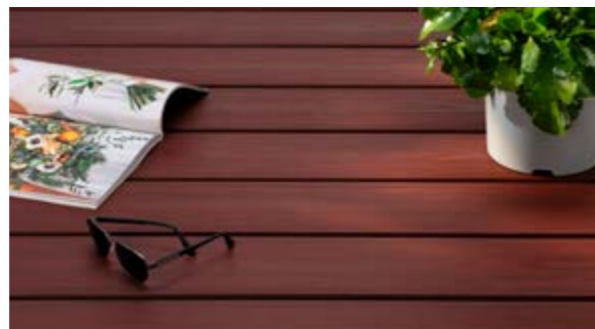

Red Padouk



25 jaar residentiële & 20 jaar publieke garantie voor

- Vlekbestendigheid,
- Kleurvastheid
- Structurele integriteit.

Superieure kwaliteit

- Kleurvastheid & vlekbestendigheid
- Splintervrij
- Grote weerstand tegen krassen en deuken
- Antislip: nat of droog: >36 EN15676

Slimme installatie

- Volledig vlakke installatie mogelijk
- Kan worden geïnstalleerd met verborgen Clips of Alu Rails of met het gepatenteerde Click Systeem met een 60 % snellere installatie.
- Flexibele afdekstrip beschikbaar voor de randafwerking
- Alu Rails & Rubber Strip om een gesloten terras te bekomen

Unieke duurzaamheid

- Gemaakt in Duitsland met tot 75 % gerecycled post-consumenten & post-industrieel plastic afval uit Frankrijk, Duitsland, Italië, Nederland, Polen en het Verenigd Koninkrijk
- Producten die recyclebaar zijn
- Minimale CO₂ voetafdruk door lokale Europese logistiek
- PVC-vrij & EN-71-3 norm voor veilig speelgoed

Onafhankelijk beoordeeld

- ISO 9001 Kwaliteitsbeheer
- ISO 14001 Milieubeheer
- ISO 50001 Energiebeheer
- PEFC Chain of Custody



25 x 140 mm
Lengte: 4 m



UPM PROFI PIAZZA PRO

Voor commerciële en residentiële toepassingen

Het ultieme hoogwaardige en onderhoudsarme composiet terras, verkrijgbaar in zeven prachtige kleuren. De 360° cross-linked polymeer omkapseling van hoge kwaliteit is niet geborsteld en biedt de beste kleurvastheid, vlek- en krasbestendigheid in zijn klasse. De ultra-duurzame kern is voor 75 % gemaakt van gerecycled Europees plastic- & labelafval en heeft een uitzonderlijk lage vochtabsorptie waardoor een lange levensduur wordt gegarandeerd.

UPM ProFi Piazza Pro wordt geproduceerd met een natuurlijk ogende hardhoutnerf die aangenaam aanvoelt met blote voeten, slijtvast is en een goede antislip biedt, of het nu nat of droog is.





UPM PROFI PIAZZA ONE

Enkel voor residentiële toepassingen

UPM ProFi Piazza One is gemaakt met dezelfde kern- en oppervlaktematerialen als de Piazza Pro. Het lichtere profiel is uitsluitend ontworpen voor residentieel gebruik. De ongeborstelde cross-linked polymeer omkapseling van hoge kwaliteit biedt de beste kleurvastheid, vlek- en krasweerstand. De ultra-duurzame planken worden voor 75 % gemaakt van gerecycleerd Europees plastic- en etikettenafval en heeft een uitzonderlijk lage vochtabsorptie die een lange levensduur garandeert.

UPM ProFi Piazza One wordt geproduceerd met een natuurlijk ogende hardhoutnerf die aangenaam aanvoelt met blote voeten, slijtvast is en een goede antislip biedt, of het nu nat of droog is.



25 jaar residentiële garantie voor

- Vlekbestendigheid
- Kleurvastheid
- Structurele integriteit

Superieure kwaliteit

- Kleurvastheid & vlekbestendigheid
- Splintervrij
- Grote weerstand tegen krassen en deuken
- Antislip: nat of droog: >36 EN15676

Slimme installatie

- Volledig vlakke installatie mogelijk
- Kan worden geïnstalleerd met verborgen Clips of Alu Rails
- Flexibele afdekstrip beschikbaar voor de randafwerking
- Alu Rails & Rubber Strip om een gesloten terras te bekomen

Unieke duurzaamheid

- Gemaakt in Duitsland met tot 75 % gerecycled post-consumenten & post-industrieel plastic afval uit Frankrijk, Duitsland, Italië, Nederland, Polen en het Verenigd Koninkrijk
- Producten die recyclebaar zijn
- Minimale CO₂ voetafdruk door lokale Europese logistiek
- PVC-vrij & EN-71-3 norm voor veilig speelgoed

Onafhankelijk beoordeeld

- ISO 9001 Kwaliteitsbeheer
- ISO 14001 Milieubeheer
- ISO 50001 Energiebeheer
- PEFC Chain of Custody



25 x 140 mm
Lengte: 4 m



UPM ProFi Piazza Pro of One geplaatst op de **composiet UPM ProFi onderregel**, enkel te gebruiken op een harde vlakke ondergrond



1 Piazza Pro en One terrasplanken

Verkrijgbaar in zeven natuurlijke hardhoutkleuren. Kleine kleurverschillen zijn mogelijk tussen Piazza Pro & Piazza One.

2 Afdekstrips

Voor de afwerking van rechte of zelfs gebogen terrasranden. Er is een klein verschil tussen de kleuren van de terrasplank en de afdekstrip.

3a Wing Clip (Piazza One), T-Clip of Click-Clip (Piazza Pro)

"Verborgen" clips voor een snelle montage en demontage van de terrasplanken en waardoor de normale thermische werking mogelijk is. Start Clips zijn beschikbaar voor alle planken.

Bevestigings-
opties:

3b Alu Rail (alternatief voor clips)

Zorgt voor een gesloten en gemakkelijk te reinigen terrasoppervlak. Extra ventilatiepunten zijn nodig.

4 Onderregels: Composiet, Aluminium en Click-Systeem

De UPM ProFi composiet onderregels worden gebruikt voor een terras gebouwd op een hard en vlak oppervlak. Het UPM ProFi aluminium montageprofiel klein kan ook enkel op een harde vlakke ondergrond geplaatst worden en wordt gebruikt wanneer een beperkte hoogte beschikbaar is. Het UPM ProFi aluminium montageprofiel groot en het UPM ProFi Click alu montageprofiel worden gebruikt wanneer een verhoogd terras wordt gebouwd. De h.o.h. ondersteuningsafstand voor Piazza Pro is 40 cm (residentieel) en 30 cm (commercieel) en voor Piazza One 35 cm.

5 Rubber Strip

Hiermee kan je het terrasoppervlak sluiten. De rubber strip zorgt voor een statische ontlading die kan optreden bij een geïsoleerd terras, zoals op een dakterras. Extra ventilatiepunten zijn nodig.

6 Foot (groot/midden/klein)

Voor verhoogde terrassen met het UPM ProFi aluminium montageprofiel groot of het UPM ProFi Click alu montageprofiel. Er zijn ook stelplaatjes beschikbaar voor wanneer er gekozen wordt voor hardhouten onderregels.

UPM ProFi Piazza Pro of One geplaatst op een UPM ProFi **aluminium montageprofiel groot** met stelplaatjes, geschikt voor verhoogde terrassen



Het UPM ProFi gepatenteerd **Click systeem** voor de UPM ProFi Piazza Pro: geschikt voor verhoogde terrassen met een tot **60 % snellere** installatie



7 Click start clip

8 Click fixatie clip

9 Click hoekstuk



UPM ProFi Deck 150

Een fris design met Europa's Best in Class holle composiet terrasplanken maakt het buitenleven aangenaamer.



Stone Grey



Pearl Grey



Night Sky Black



Autumn Brown

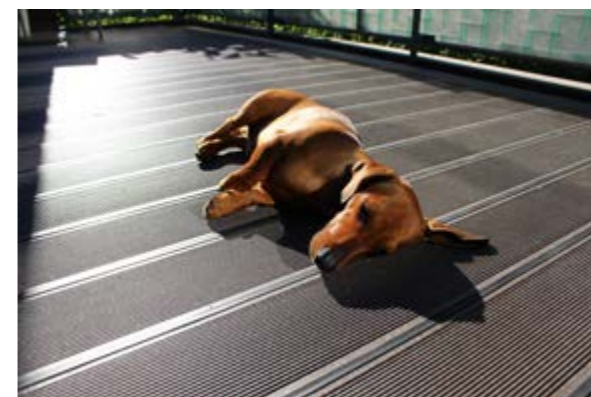

Chestnut Brown



Silver Green

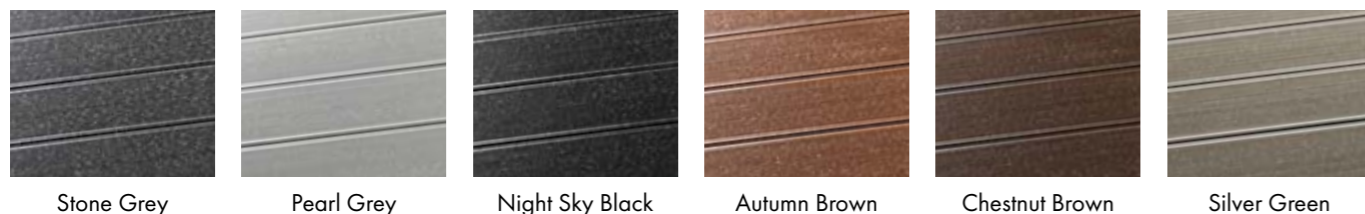

UPM PROFI DECK 150

Voor commerciële en residentiële toepassingen

UPM ProFi Deck 150 geeft met zijn puur Scandinavisch design en uitstekende kwaliteit een frisse en schone uitstraling aan je terras en maakt het buitenleven aangenamer. De planken hebben een steenachtig uiterlijk maar voelen warm en natuurlijk aan en hebben een lange levensduur. Het gesloten 2-zijdig te gebruiken oppervlak heeft een uitzonderlijke vlekbestendigheid. De planken hebben een uiterst hoge vochtbestendigheid en slagvastheid.

Een goed design is de kern van het UPM ProFi Deck 150 systeem met zijn unieke Rail Step voor het professioneel afwerken van trappen en terrasranden. De eindkapjes met een gepatenteerd vergrendelingssysteem, een afdekstrip die buigzaam genoeg is om de randen van ronde terrassen af te werken en de aluminium en rubber oplossingen om het terrasoppervlak te sluiten vervolledigen het ruime assortiment aan accessoires.



10 jaar residentiële & 5 jaar commerciële garantiedekking

- Structurele integriteit

Superieure kwaliteit

- Een gesloten oppervlak met een uitzonderlijke vlekbestendigheid
- Een natuurlijke verwerking met een minimale kleurvervaging
- Splintervrij
- Verbeterde kras- en deukvastheid
- Antislip, nat of droog >36 volgens EN15676

Slimme installatie

- Volledig vlakke plaatsing is mogelijk
- Kan worden geïnstalleerd met verborgen T-Clips, de alu rails of met het gepatenteerde Click systeem, waarbij de installatietijd met 60 % kan worden verminderd.
- Unieke Rail Steps voor een professionele afwerking van trappen en terrasranden
- Flexibele afdekstrips die het afwerken van de randen van ronde terrassen mogelijk maken
- Eindkapjes met een gepatenteerd vergrendelingssysteem

Uniek duurzaam

- Gemaakt in Duitsland met tot 55 % gerecycleerd postindustriële plastic afval afkomstig uit Frankrijk, Duitsland, Polen en het Verenigd Koninkrijk
- Producten die recycleerbaar zijn
- Minimale CO₂ voetafdruk door lokale Europese logistiek
- PVC-vrij & EN-71-3 norm voor veilig speelgoed

Onafhankelijk beoordeeld

- ISO 9001 Kwaliteitsbeheer
- ISO 14001 Milieubeheer
- ISO 50001 Energiebeheer
- PEFC Chain of Custody



25 x 150 mm
Lengte: 4 m



UPM ProFi Deck 150 geplaatst op de UPM ProFi **composiet onderregel**, enkel te gebruiken op een harde vlakke ondergrond.



1 De terrasplanken
Verkrijgbaar in 6 kleuren en 2 lengtes.

2a Rail Step
De gepatenteerde oplossing voor een professionele afwerking van trappen, terras- en zwembadranden.

Opties voor de randafwerking

2b Afdekstrip
Maakt het afwerken van rechte of zelfs gebogen terrasranden mogelijk.

2c Eindkapjes
Sluit de holle kamers van de terrasplanken af met een gepatenteerd sluitsysteem.

Bevestiging opties

3a T-Clip of Click Clip
Snelle montage en demontage van de terrasplanken waarbij de normale thermische werking mogelijk blijft.

3b Alu rail
Zorgt voor een gesloten en gemakkelijk te reinigen terrasoppervlak en maakt het terras nog sterker wanneer zware belastingen verwacht worden. Extra ventilatiepunten zijn nodig.

4 Onderregels
De UPM ProFi composiet onderregels worden gebruikt voor een terras gebouwd op een hard en vlak oppervlak. Het UPM ProFi aluminium montageprofiel klein kan ook enkel op een harde vlakke ondergrond geplaatst worden en wordt gebruikt wanneer een beperkte hoogte beschikbaar is. Het UPM ProFi aluminium montageprofiel groot en het UPM ProFi Click alu montageprofiel worden gebruikt wanneer een verhoogd terras wordt gebouwd. De h.o.h. ondersteuningsafstand voor de UPM ProFi Deck 150 is 40 cm.

5 Rubber strip
Hiermee kan het terrasoppervlak gesloten worden. Extra ventilatiepunten zijn nodig.

6 Foot (groot/midden/klein)
Voor verhoogde terrassen met het UPM ProFi aluminium montageprofiel groot of het UPM ProFi Click alu montageprofiel. Er zijn ook stelplaatjes beschikbaar voor wanneer er gekozen wordt voor hardhouten onderregels.

UPM ProFi Deck 150 geplaatst op een UPM ProFi **aluminium montageprofiel groot** met **stelplaatjes**, geschikt voor verhoogde terrassen



Het UPM ProFi gepatenteerd **Click systeem** voor de UPM ProFi Deck 150, geschikt voor verhoogde terrassen met een tot **60 % snellere** installatie

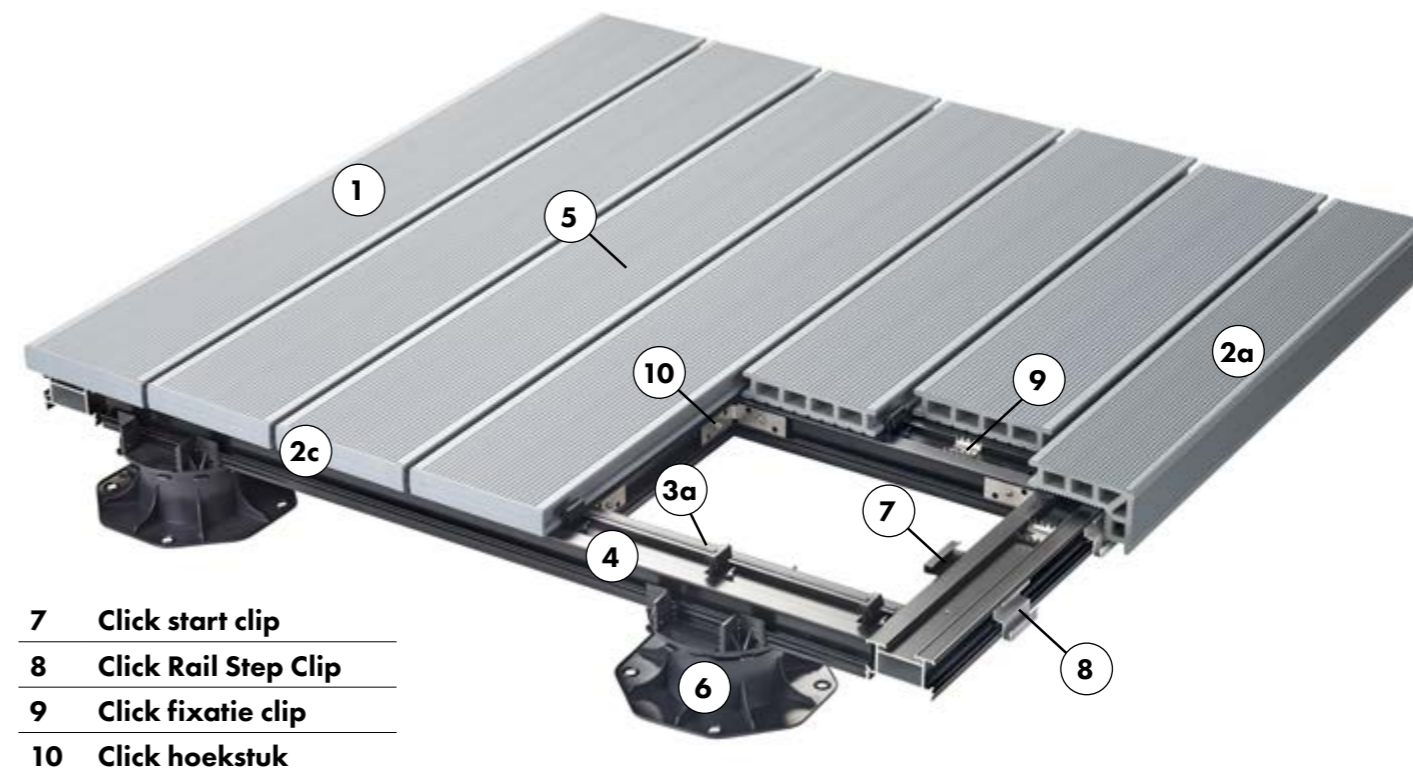

7 Click start clip

8 Click Rail Step Clip

9 Click fixatie clip

10 Click hoekstuk

UPM ProFi Click Systeem

Tot 60 % sneller dan een traditionele installatie
Vorbereidend werk op werkbankhoogte spaart

- rug en knieën
- installatie tijd op locatie

Geen voorboren of schroeven nodig

1 installateur
kan 10 m²
terras bouwen
in 1 uur



Snel en ergonomisch montagesysteem voor de professional



1. Klik de clips in de onderregels



2. Maak een frame met de hoekstukken



3. Klik de stelootjes op de onderregels



4. Klik de terrasplanken op het frame

De volledige specificatie van de onderdelen vindt u op www.upmprofi.com/click-system

Volg altijd goed de installatie instructies



UPM PROFI TERRASPLANKEN





OVERZICHT

Piazza One, Piazza Pro, Deck 150, Terra 127

Deze Best in Class UPM ProFi terrasplanken zijn:

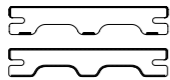
- Gemakkelijk te reinigen, vlekbestendig en onderhoudsarm
- Voorzien van een gesloten oppervlak dat aangenaam is voor blote voeten
- Voor 55 tot 97 % geproduceerd met gerecycleerd Europees plastic- en etikettenafval
- te installeren op de grond, in de grond en onder water
- Met 10 tot 25 jaar garantie
- Te gebruiken voor residentiële en voor veeleisende commerciële terrassen

PRODUCTGEGEVENS				
	Piazza One	Piazza Pro	Deck 150	Terra 127
Lengte, m	4, 5*	4, 5*	4, 5*, 6*	3,15*
Stuks per pallet	49	49	84	88

MATERIAAL BEHOEFTE per m ² (geschatte behoefte voor residentieel gebruik)				
	Piazza One	Piazza Pro	Deck 150	Terra 127
				
Afmetingen, mm	25 x 140	25 x 140	28 x 150	28 x 127,5
Vlonderplanken, lin m	7	7	6,5	7,5
Onderregel, lin m	3,4	3	3	3,4
Fixatieschroef	1 per terrasplank			

Installatie met het Click Systeem: geen schroeven nodig

Click Clips, stuks	niet mogelijk	18 Click Clips**	17 Click Clips	niet mogelijk
--------------------	---------------	------------------	----------------	---------------

Bevestiging met Clips

Clips incl. schroeven, stuks	20 Wing Clips	18 T-Clips	17 T-Clips	22 T-Clips
------------------------------	---------------	------------	------------	------------

Bevestiging met alu rail

Alu rail, lin m	7	7	6,5	7,5
Schroeven voor alu rail, stuks	20	18	17	22
Clips	met alu rail bevestiging zijn geen clips nodig			

Overige accessoires

Start Clip	zoals vereist	zoals vereist	zoals vereist	zoals vereist
Rail Step	niet mogelijk	niet mogelijk	zoals vereist	niet mogelijk
Afdekstrip	zoals vereist	zoals vereist	zoals vereist	zoals vereist
Rubber strip, lin m	7	7	6,5	7,5
Rubber Pad	zoals vereist	zoals vereist	zoals vereist	zoals vereist

* Op bestelling gemaakt

** Kliksysteem voor Piazza Pro is afhankelijk van beschikbaarheid

ONDERSTEUNINGSAFSTAND H.O.H., cm

		Piazza One	Piazza Pro	Deck 150	Terra 127
Residentieel		35	40	40	35
Commercieel		-	30	40	-
Grote hoogte	Residentieel	35	40	T-Clip: 30 / Alu Rail: 40	-
	Commercieel	-	30	Alu Rail: 40	-
Warme landen	Residentieel	-	-	T-Clip: 30 / Alu Rail: 40	-
	Commercieel	-	-	Alu Rail: 40	-

GARANTIE

		Piazza One	Piazza Pro	Deck 150	Terra 127
		Structureel Kleurvastheid Vlekbestendigheid	Structureel Kleurvastheid Vlekbestendigheid	Structureel	Structureel
Residentieel		25 jaar aflopend	25 jaar aflopend	10 jaar volledig	10 jaar aflopend
Commercieel		-	20 jaar aflopend	5 jaar volledig	-

Voor meer informatie over de garanties van UPM ProFi kunt u contact opnemen met uw plaatselijke distributeur.

UPM PROFI ACCESSOIRES VOOR ALLE TERRASPLANKEN

UPM PROFI PRODUCTSPECIFICATIES VOOR ALLE TERRASPLANKEN

	Doel	Material
	Alu montageprofiel Klein* 23 x 40 mm Lengte: 1,8 m	extra dun profiel voor lage terrassen Aluminium
	Alu montageprofiel Groot* 45 x 68 mm Lengte: 4 m	voor extra grote overspanningen tot 110 cm Aluminium
	Connector voor het alu montageprofiel Groot* / Connector voor het Click alu montageprofiel Groot** 32 x 58 / 20 x 43 mm Lengte: 0,2 m	eenvoudige & snelle uitbreiding van de aluminium onderconstructie Aluminium
	Rubber pad afmetingen S, M, L 3/8/20 x 60 x 90 mm	voor kleine hoogte aanpassingen van de onderconstructie, waardoor water onder het terras weg kan stromen Rubber
	Rubber strip 9 x 11 mm Lengte: 1 rol = 50 m	zorgt voor gesloten terrasoppervlak Rubber
	Foot Klein: 35-70, Middel: 65-155, Groot: 145-225 mm	eenvoudige hoogteverstelling van de onderconstructie Kunststof

* Op bestelling gemaakt

** Te gebruiken bij het UPM ProFi Click Systeem

Componenten voor de onderconstructie



UPM ProFi Alu montageprofiel groot

- De probleemoplosser voor extra grote h.o.h. overspanningen tot 110 cm tussen twee stelpootjes
- Tijd- en kostenbesparende installatie
 - Minder stelpootjes nodig: besparing groter dan de hogere prijs van het alu montageprofiel groot
 - Snellere installatie: eenvoudige en snelle klikinstallatie aan het UPM ProFi stelpootje (geschroefde borging noodzakelijk)
- Directe installatie op de grond mogelijk met ingebrachte rubber pads 20 mm



UPM ProFi connector voor het alu montageprofiel groot

- Eenvoudige en snelle uitbreiding van het frame mogelijk
- Ideaal voor afval geoptimaliseerde montage
- Verbinden van twee alu montageprofielen groot zonder stelpootjes mogelijk



UPM ProFi Foot

- Klikfunctie voor het alu montageprofiel groot (geschroefde borging noodzakelijk)
- Versie met schroefbevestiging aan houten onderregels. Eenvoudige, traploze hoogteverstelling zelfs mogelijk nadat de onderregels zijn geïnstalleerd
- Flexibel in alle richtingen, compenseert hellingen tot 8 %
- Belasting tot 1.195 kg per stelpootje
- Afgeronde voetplaat voorkomt schade aan waterdichte membranen

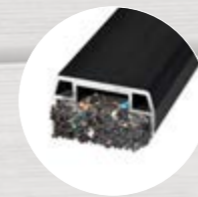

UPM ProFi Alu montagebalken klein

- Extra dun profiel (23 mm) voor lage terrasconstructies
- Voor minimale installatiehoogtes met directe montage op een vlakke, harde ondergrond
- Ingebouwd waterdoorlatend rubber zorgt voor drainage
- Alleen directe installatie op harde vlakke oppervlakken



UPM ProFi composiet onderregel zwart

- Meest economische oplossing voor het bouwen van terras onderconstructies
- Alleen direct op een harde vlakke ondergrond te gebruiken, rot niet, werkt niet, is licht en kan geschroefd worden zonder voorboren



UPM ProFi rubber pads

- Ondersteunt de onderregels bij lichte oneffenheden in een harde vlakke ondergrond
- Water- en waterdampdoorlatend
 - Zorgt ervoor dat het water onder het terras kan wegstromen
 - Extreem waterdoorlatend
 - Rubbergranulaat (18.000 l/h/m²)
 - Rotbestendig
 - Verlengt de levensduur van houten balken

UPM PROFI PIAZZA

Uitstraling en aanvoelen

- Verfijnd en modern
- Natuurlijke hardhouten uitstraling

Unieke duurzaamheid

- Voor 75 % gemaakt van gerecycled Europees plastic- en etikettenafval
- 100 % recyclebaar, niet giftig en veilig voor het hele gezin EN71-3





Kwaliteit

- Tot 25 jaar vlek-, kleur- en structurele garantie bij residentieel gebruik
- 360° zeer kwalitatieve omkapseling bij de Piazza Pro

Toepassing en installatie

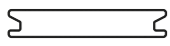
- Residentieel en commercieel gebruik: UPM ProFi Piazza Pro
- Alleen residentieel gebruik: Piazza One
- 60 % snellere installatie met het UPM ProFi Click systeem & Piazza Pro

UPM PROFI PIAZZA

	Californian Oak	Silver Teak	Brazilian Walnut	Streaked Ebony	Royal Elm	Nordic Ash	Red Padouk
 UPM ProFi Piazza Pro 25 x 140 mm Lengte: 4 m	●	●	●	●	●	●	●
 UPM ProFi Piazza One 25 x 140 mm Lengte: 4 m	●	●	●	●	●	●	●
 UPM ProFi Piazza afdekstrip 12 x 66 mm Lengte: 4 m	●	●	●	●	●	●	●
 UPM ProFi composiet onderregel zwart 40 x 60 mm Lengte: 4 m	Kleur: Zwart						

Clips en alu rails zie pagina 42

● Vraag de beschikbaarheid van de kleuren na bij uw dichtstbijzijnde distributeur.



UPM ProFi Piazza Pro of Piazza One?

Beide terrasplanken zijn gemaakt met hetzelfde hoogwaardige oppervlak en ultra-duurzame kern. Beide versies zijn verkrijgbaar in dezelfde luxe kleuren en hebben hetzelfde hoge gehalte aan gerecycled Europees plasticafval.

Door zijn volle profiel en volledige 360° omkapseling is Piazza Pro stijver, sterker en heeft het een superieure maatvastheid. Dimensionele stabiliteit: het is gewoon het beste van het beste.

	Piazza Pro	Piazza One
Garantie: structuur, verkleuring en vlekvorming	25 jaar	25 jaar
Vlakke plaatsing mogelijk	Ja	Ja
Residentieel terras (ondersteuningsafstand)	Ja (40 cm)	Ja (35 cm)
Commercieel terras (ondersteuningsafstand)	Ja (30 cm)	Nee
Click systeem mogelijk	Ja	Nee

UPM PROFI DECK 150

Uitstraling en aanvoelen

- Fris en modern
- Zes kleurtinten geïnspireerd door de Scandinavische natuur

Kwaliteit

- Volledige structurele garantie van 10 jaar
- Holle terrasplank, 150 mm breed met hoge slagvastheid

Duurzaamheid

- Voor 55 % gemaakt van gerecycled Europees plastic- en etikettenafval
- 100 % recyclebaar: niet giftig en veilig voor het hele gezin EN71-3

Toepassing en installatie

- Toepasbaar voor veeleisende commerciële en residentieële terrassen
- Compleet systeem met accessoires zoals de gepatenteerde Rail Step, bijpassende afdekstrips en eindkapjes
- Bevestiging met T-Clips, Alu Rail of het Click systeem mogelijk
- 60 % snellere installatie met het UPM ProFi Click systeem voor Deck 150 & Piazza Pro

UPM PROFI DECK 150

	Autumn Brown	Chestnut Brown	Stone Grey	Night Sky Black	Silver Green	Pearl Grey
 UPM ProFi Deck 150 28 x 150 mm Lengte: 4 m (5 m + 6 m op bestelling)	●	●	●	●	●	●
 UPM ProFi afdekstrip 12 x 66 mm Lengte: 4 m	●	●	●	●	●	●
 UPM ProFi Rail Step 68/28 x 110 mm Lengte: 4 m	●	●	●	●	●	●
 UPM ProFi composiet onderregel zwart 40 x 60 mm Lengte: 4 m	Kleur: Zwart					
 UPM ProFi Deck 150 eindkapjes 27 x 149 x 23 mm	●	●	●	●	●	●
 UPM ProFi Rail Step eindkapjes 27/67 x 109 x 23 mm	●	●	●	●	●	●

Clips en alu rails zie pagina 42

● beschikbaar ● op bestelling gemaakt ● onder voorbehoud van beschikbaarheid

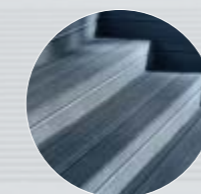
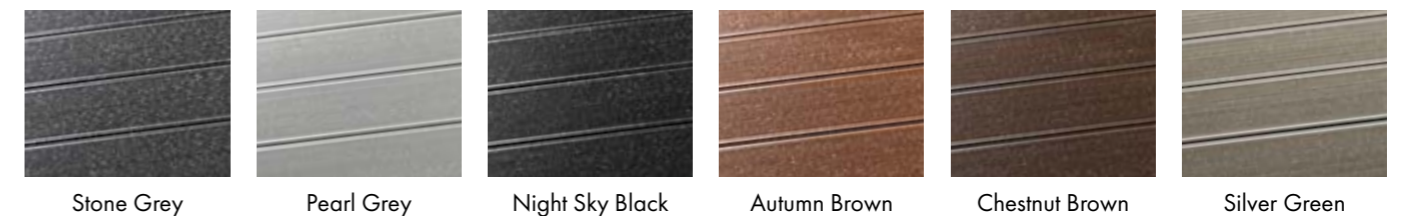

UPM ProFi Rail Step

- Professioneel afgewerkte trappen
- Slijtvaste terras- en zwembadranden
- In alle ProFi Deck 150 kleuren



UPM ProFi T-Clip

- Snelle installatie/de-installatie van terrasplanken
- Laat de thermische werking van de terrasplanken toe
- De T-Clips groot maken een 90° bevestiging van de planken mogelijk



UPM ProFi rubber strip

- Zorgt voor een typisch scheepsdek uiterlijk
- Voorkomt dat er vuil tussen de planken valt
- Verhoogt de antislip
- Extra ventilatiepunten zijn nodig

BEVESTIGING VAN DE TERRASPLANKEN

	Doel en info	Opening tussen terrasplanken	Materiaal	Stuks per doos
	T-Clip Klein voor Piazza Pro, Deck 150, Terra 127 12 x 22 x 45 mm	bevestiging van terrasplanken	6 mm	Composiet 100 + schroeven
	T-Clip Groot voor Piazza Pro, Deck 150, Terra 127 12 x 22 x 63 mm	bevestiging van terrasplanken	6 mm	Composiet 100 + schroeven
	Wing Clip voor Piazza One 13 x 25 x 30 mm	bevestiging van terrasplanken	6 mm	Composiet 100 + schroeven
	Alu rail voor Deck 150 22 x 22 mm Lengte: 4 m	alternatief voor clip bevestiging	6 mm	Aluminium
	Alu rail voor Piazza One 12 x 18mm Lengte: 4 m	alternatief voor montage met clip	6 mm	Aluminium
	Alu Rail voor Piazza Pro 12 x 18mm Lengte: 4 m	alternatief voor clip bevestiging	6 mm	Aluminium
	Start Clip voor Piazza Pro, Deck 150, Terra 127 10 x 20 mm	voor de bevestiging van begin- en eindplanken		Staal 50 + schroeven
	Start Clip voor Piazza One 14 x 20 mm	voor de bevestiging van begin- en eindplanken		Staal 50 + schroeven
	Schroefdoos Groot, 115 stuks* 4 x 40 mm	te gebruiken bij een composiet of houten onderconstructie	A4 Staal	
	Schroefdoos Klein, 100 stuks** 4 x 26 mm	te gebruiken met alu montageprofielen	A4 Staal	

* Aanwezig in T-Clip & Wing Clip dozen

** Aanwezig in speciale T-Clip & Wing Clip dozen voor aluminium montageprofielen



UPM ProFi afdekstrip

- Buigzame afdekstrip voor de randen van rechte en ronde terrassen
- In alle Piazza en Deck 150 kleuren



UPM ProFi Alu Rail







- Zorgt voor een gesloten en gemakkelijk te reinigen terrasoppervlak
- Extra versterking voor zwaar belaste terrassen
- Extra ventilatiepunten zijn nodig

UPM PROFI CLICK SYSTEEM COMPONENTEN

Te gebruiken met UPM ProFi Deck 150 en Piazza Pro terrasplanken

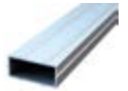
- Ultrasnelle klikinstallatie: 2,5 keer sneller dan een traditionele installatie
- De onderconstructie kan worden voorbereid op werkbankhoogte, waardoor rug en knieën worden gespaard
- Geen voorbereiden of schroeven nodig
- Zelfs prefabricage is mogelijk om de installatietijd, het lawaai en het vuil bij de klant te beperken

UPM PROFI CLICK SYSTEEM COMPONENTEN

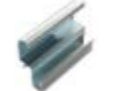
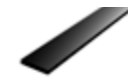
	Doel	Materiaal	
	Click Clip* 27 x 27 x 43 mm	snelle en stevige montage van terrasplanken zonder schroeven	Kunststof
	Click alu montageprofiel voor Deck 150* 42 x 68 mm Lengte: 4 m	met gaten om de 156 mm voor de Click Clips, overspanningen tot 100 cm	Aluminium
	Click alu montageprofiel voor Piazza Pro* 42 x 68 mm Lengte: 4 m	met gaten om de 146 mm voor Click Clips, overspanningen tot 100 cm	Aluminium
	Connector voor Click alu montageprofiel groot* 20 x 43 mm Lengte: 0,2 m	Afval optimalisatie, verbinding in de lengte van de montageprofielen	Aluminium
	Hoekstuk* 25 x 60 x 60 mm	90° verbinding van de montageprofielen	Staal
	Foot Klein: 35-70 mm, Middel: 65-155 mm, Groot: 145-225 mm	maakt verhoogde terrassen mogelijk van 35 tot 225 mm	Kunststof
	Click fixatie clip* 10 x 28 x 28 mm	zorgt ervoor dat de terrasplanken niet verschuiven	Staal
	Click start clip* 35 x 24 x 50 mm	maakt een snelle installatie van de eerste en laatste terrasplanken mogelijk	Aluminium
	Click Rail Step Clip* 38 x 19 x 50 mm	maakt een snelle installatie van de Rail Steps mogelijk	Aluminium
	Quiet tape* 1 x 6 mm Lengte: 33 m	dempt de geluidstrillingen	Rubber

* Op bestelling gemaakt

Ontworpen voor **professionals**, robuuste & snelle installatie



De UPM ProFi composiet terras systemen zijn ontworpen voor professionals. Of het nu gaat om een publiek of particulier terras, we raden steeds aan om een bekwame, professionele installateur de terrasplanken te laten plaatsen. Over producten gesproken, wij bieden een compleet terrassysteem aan voor een robuuste en snelle plaatsing met gepatenteerde accessoires. En over vaardigheden gesproken, wij bieden trainingen aan, zowel offline als online, voor de professionele installateurs om een hoogwaardige afwerking te kunnen garanderen vanaf de ondergrond, de onderconstructie tot het afgewerkte terras.

Onze producten zijn scherp geprijsd en hebben een garantie tot 25 jaar. Het geweldige uiterlijk en het bekronde ontwerp hebben al onnoemelijk veel eindklanten in heel Europa kunnen bekoren. UPM Biocomposites, de Europese composiet fabrikant, is al meer dan 15 jaar actief in de sector. Gerecycled plastic- en labelafval uit heel Europa krijgt zo een nieuw en duurzaam leven. UPM ProFi biedt Europa's meest duurzame terrasplanken aan.



Professionele
installateur training



Technische
ondersteuning bij
grote projecten



Deck Planner voor het
plannen en visualiseren van
het terras vóór de installatie



Lokale **Europese** productie, lokale verkoop & technische ondersteuning

UPM ProFi is één van de meest toonaangevende composiet terras producenten in Europa. Al meer dan vijftien jaar onderscheiden we ons met onze kleur- en vlekbestendige planken met een zeer aantrekkelijke uitstraling en betrouwbare kwaliteit. Door het aanbieden van zowel een warme traditionele houtlook als een fris en modern ontwerp, spreekt UPM ProFi nagenoeg alle Europese eindklanten aan.

Wij weten dat onze Europese distributiepartners een vitaal onderdeel zijn in de keten en hebben daarom een volledig ondersteuningspakket ontwikkeld om het adviseren van onze planken zo gemakkelijk mogelijk te maken.

De UPM ProFi producten zijn gemakkelijk te kopen, te stockeren en te verkopen. We concentreren ons volledig op Europa met fabrieken in Duitsland en Finland. De inkoop van onze, vooral gerecycleerde grondstoffen gebeurt hoofdzakelijk op het Europese continent.

Onze producten hebben een korte levertijd en distributeurs kunnen rekenen op ons lokale verkoopteam voor technische ondersteuning. Daarnaast zijn onze online diensten voortdurend in ontwikkeling om de bekendheid van UPM ProFi op de Europese markt nog te vergroten.



Diensten voor de distributeurs

Locale ondersteuning beschikbaar in heel Europa

We hebben in heel Europa een netwerk van lokale specialisten die beschikbaar zijn om medewerkers op te leiden en technische ondersteuning te voorzien.

Volledig assortiment van marketing middelen

Een breed scala aan promotiemiddelen, waaronder displays, brochures en monstermateriaal evenals diverse digitale hulpmiddelen zijn ter beschikking om het beste advies te kunnen uitbrengen.

Online marketing ondersteuning

Bent u op zoek naar UPM ProFi marketing middelen? Neem dan contact op met ons en vraag toegang tot ons extranet waar alle actuele informatie voor onze klanten te vinden is:

- De nieuwste product flyers en brochures
- Hoogwaardige referentie- en productfoto's
- Garantiedocumenten
- Videomateriaal

Deck planner voor een online planning

Met onze onlangs vernieuwde Deck planner kunnen distributeurs, installateurs en eindgebruikers hun terras zelf plannen en een volledige specificatie van de materialen nodig voor het project bekomen.

Een eigentijdse materiaalkeuze met een bekroond Europees ontwerp



De UPM ProFi producten, ontworpen en geproduceerd in Finland en Duitsland, hebben een nieuwe standaard gezet in landschaps architectuur, stedenbouw en tuinplanning. De composiet terrasproducten zijn bekroond met de Green Good Design Award en zijn gebruikt in verschillende internationale bekreunde architectuurprojecten.

Het is echt een materiaal voor en van deze tijd. Er worden hoogwaardige composiet terrasplanken geproduceerd in Europa uit gerecycled Europees afval.

De materiaalinnovatie - genaamd UPM ProFi - werd uitgevonden in 2005. De van samenstelling volledig nieuwe composiet terrasplanken boden een betere kleurvastheid en vlekbestendigheid dan de traditionele composiet terrasplanken. Meer dan 60 % van de grondstof van het nieuwe composiet was afkomstig van zelfklevend etikettenafval. Voorheen bestond er geen recyclingoplossing voor dit afval.

Tien jaar later werd de productie nog meer geïnnoveerd. We recyclen momenteel complexe papier- en plasticstromen van zowel post- als pre-consumenten afval.

Geen short cuts naar een circulaire economie.

UPM ProFi composiet producten

- zijn gerecycled en recyclebaar
- zijn niet giftig
- hebben een lage koolstofvoetafdruk
- komen in aanmerking voor LEED credits

Een bekroond ontwerp voor het buitenleven

Verschillende gerenommeerde architecten en ontwerpers hebben vertrouwen in de UPM ProFi composiet terrasplanken in stadsontwerpen en andere openbare projecten: **Shigeru Ban**, **Tom Dixon** en **Tobias Rehrberger** hebben met ons samengewerkt.

Met een hoge kleurvastheid, vlekbestendigheid en structurele integriteit welke tot 25 jaar gegarandeerd wordt bieden onze producten de beste eigenschappen voor terrasprojecten. Er is een breed scala aan geavanceerde kleuren en slimme installatie systemen beschikbaar om een professionele, strakke en duurzame afwerking van het terras te bekomen.

Awards: German Design Award, Green Good Design etc.
Diensten: Ondersteuning bij grote projecten

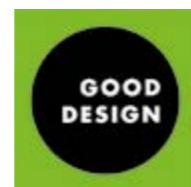
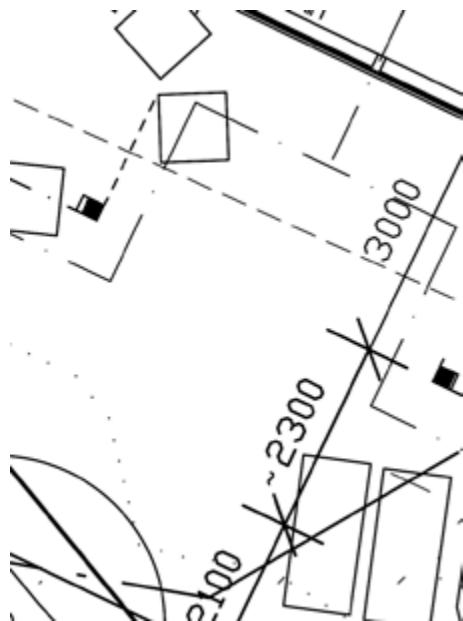

VOLG ALTIJD UPM PROFI'S VOLLEDIGE INSTALLATIE INSTRUCTIES

die beschikbaar zijn op www.upmprofi.nl

Om het beste uit uw terras te halen, is het noodzakelijk om er rekening mee te houden dat composiet terrasdelen zich anders gedragen dan houten terrasdelen. Volg daarom altijd nauwgezet de UPM ProFi installatie instructies volledig op. Als u dit niet doet, kan dit de kwaliteit van uw terras en uw

UPM ProFi productgarantie in gevaar brengen. De volgende punten zijn zeer belangrijk maar mogen niet gezien worden als een alternatief voor het volgen van de volledige installatie instructies.

1. De onderconstructie moet altijd een stevig en strak, onderling verbonden frame zijn dat niet beweegt. Er moet een goede ventilatie zijn en regenwater moet gemakkelijk kunnen wegvloeien.

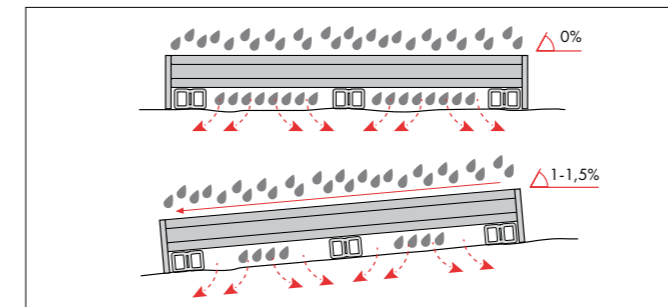

4. Het terras moet zo geïnstalleerd worden dat de kleine dilatatievoegen aan de uiteinden van de planken deel uitmaken van het ontwerp. Bijvoorbeeld de planken zo uitlijnen dat de dilatatievoegen in halfsteens verband liggen. Best kan echter een afkaderplank of breekplank voorzien worden die in een hoek van 90° ten opzichte van de andere planken ligt.

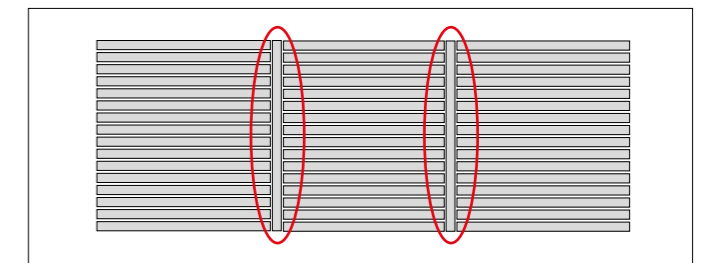

2. De UPM ProFi composiet onderregel en het kleine alu montageprofiel mogen alleen geïnstalleerd worden op vlakke harde oppervlakken. Ze moeten aan de ondergrond bevestigd worden met een tussenruimte van maximaal 1m. Verhoogde terrassen moeten worden gebouwd op een stevig frame, gemaakt met het UPM ProFi aluminium montageprofiel groot of hardhout op UPM ProFi stelpotjes. (hardhout, duurzaamheidsklasse 1).

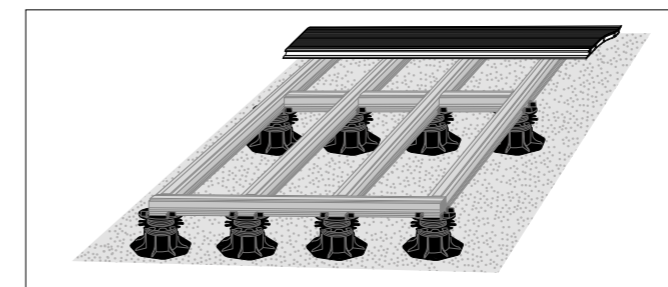

5. UPM ProFi T-Clips, Wing Clips en alu rails zijn allemaal ontworpen om een thermische uitzetting en inkrimping in de lengte van de planken toe te staan. Om ervoor te zorgen dat de planken niet gaan schuiven en dat de dilatatievoegen in lijn blijven, moet elke plank met een schroef doorheen de onderste messing van de plank aan de onderconstructie gefixeerd worden.

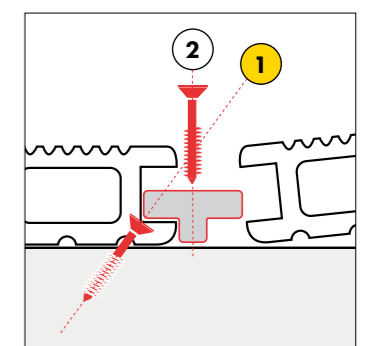

1 x in het midden van elke plank

3. Composiet terrasplanken hebben een lagere vochtopname dan houten planken en zwellen nagenoeg niet op bij nat weer. Ze zullen echter bij temperatuurschommelingen in de lengte lichtjes uitzetten en krimpen. Het is ook normaal dat de ontspanning van resterende productiespanningen kan leiden tot een zeer kleine krimp van de terrasplanken in de eerste jaren na de plaatsing. Dit is minder dan 0,5 mm voor Piazza Pro, ongeveer 1,5 mm voor Piazza One & Deck 150 en tot maximal 3 mm per meter voor Terra 127. Bij warm weer (terrasplanktemperatuur boven 20 °C), mag er bij de installatie geen open dilatatievoeg worden gelaten aan de uiteinden van de planken (behalve bij Piazza Pro 3 mm tussenruimte). Als de temperatuur van de planken lager is dan 20 °C, dan moet er een dilatatievoeg van 3 mm open gelaten worden voor 4 m planken (behalve Piazza Pro met 6 mm) en 4 mm voor planken van 6 m.

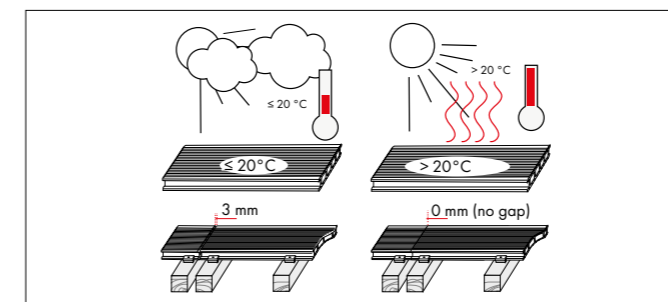

6. Elk uiteinde van een plank moet ondersteund worden door zijn eigen onderregel. Twee onderregels worden naast elkaar geplaatst waar plankuiteinden elkaar raken. Elk plankuiteinde moet bevestigd worden met zijn eigen clips. Voor Piazza Pro en Deck 150 is de maximaal aanbevolen overstek van een plankuiteinde 50 mm, voor Piazza One en Terra 127 is dat maximaal 30 mm.

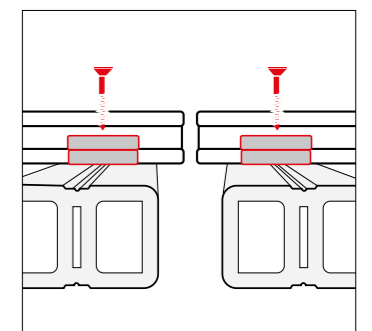

ONDERHOUD EN VERWERING: Wat te doen en te verwachten

Minimaal onderhoud

UPM ProFi vlondersplanken zijn ontworpen om zeer onderhoudsarm te zijn, schuren, oliën of lakken is niet nodig. Echter, zoals bij elke buitenvloer is regelmatig reinigen en een correct onderhoud nodig om ervoor te zorgen dat het terras zijn schoonheid voor vele jaren behoudt.

1. Door ervoor te zorgen dat bladeren en ander afval van het terras worden geborsteld zal een intensievere reiniging tot een minimum beperkt worden.
2. Warm water en voorzichtig afborstelen is vaak voldoende om stof en vuil te verwijderen. Normale huishoudelijke schoonmaakmiddelen kunnen ook aan het water worden toegevoegd zonder dat dit de terrasplanken beschadigt.
3. Een hogedrukreiniger wordt aanbevolen voor een grondigere reiniging. Een smalle straal is het meest effectief. Om beschadiging van het terrasoppervlak te voorkomen, mag niet meer dan 80 bar druk worden gebruikt, en de spuitmond moet minstens 35 cm van de planken worden gehouden. De temperatuur van het water mag niet hoger zijn dan 40 °C. Het terras moet eerst worden besproeid met een reinigungsoplossing, dan voorzichtig worden geborsteld om dan uitvoerig gespoeld te worden met de hogedrukreiniger.
4. Door UPM ProFi's gesloten oppervlakte technologie, kunnen olie- en vetvlekken normaal worden gereinigd zonder vlekken na te laten. Gemorste vloeistoffen moeten zo snel mogelijk worden verwijderd. Het terras moet nadien ook zo snel mogelijk (idealiter binnen 3 uur) gereinigd worden met warm water en reinigungsmiddel. Mocht er een vetvlek achterblijven dan kan een huishoudelijk ontvettingsmiddel worden gebruikt om het te verwijderen. Het terras moet na het reinigen grondig worden afgespoeld met warm water. Het wordt sterk aanbevolen een grillmat te plaatsen onder een grill/ barbecue.
5. Bleekmiddel en schurende schoonmaakmiddelen mogen niet worden gebruikt op UPM ProFi terrassen.
6. Voor druk bezochte terrassen, zoals commerciële of publieke terrassen, worden regelmatige inspecties van de terrasconstructie aanbevolen.

Duurzame uitstraling

In tegenstelling met veel traditionele composiet en houten terrassen, hebben UPM ProFi terrasplanken geen last van het typische "houtvergrijzingseffect". Als ze goed onderhouden worden, hebben de UPM ProFi terrassen geen last van vlekken of schimmelvorming zoals bij andere terrassen. UPM ProFi Piazza is bijzonder goed bestand tegen kleurvervaging. UPM ProFi Deck 150 & Terra 127 zullen na verloop van tijd geleidelijk wat lichter worden: schoonmaken met een hogedrukreiniger en borstel zal helpen om de kleur te behouden. Op hoger gelegen locaties kan de sterkere UV-straling het natuurlijke verweringsproces versnellen. UPM ProFi Piazza Pro en Deck 150 worden voor dergelijke gebieden aanbevolen.

Als vuil of puin weken lang op een Deck 150 of Terra 127 terras blijft liggen kan dit leiden tot verkleuring.

! LET OP Bij alle UPM ProFi terrassen geldt:

Bij sterke zonneschijn zullen donkere planken warmer worden dan lichter gekleurde planken. Op dergelijke zonnige en windbeschutte plaatsen moet u de temperatuur van de planken controleren voor u met blote voeten op het terras gaat lopen.

Zoals bij alle materialen zullen lichte kleuren sneller vuil lijken dan donkere kleuren en daarom intensiever gereinigd moeten worden.

Er kunnen lichte variaties in kleur zijn tussen verschillende productiepartijen.

Electrostatische ladingen kunnen onder bepaalde omstandigheden ontstaan. Advies over het minimaliseren hiervan is opgenomen in de installatie instructies.

De volledige informatie over de installatie en het onderhoud van UPM ProFi terrassen vindt u in de nieuwste installatie-, reinigungs- en onderhoudsinstructies op www.upmprofi.nl

Vijf stappen naar een perfect terras



1. Vind inspiratie

Kijk naar onze referenties en lees de bijhorende getuigenissen



2. Maak een plan

Gebruik onze online Deck Planner om het terras te ontwerpen. U ontvangt een gedetailleerde materiaallijst en tekeningen.



3. Bestel een monster en vind uw dichtstbijzijnde dealer

Krijg deskundig advies om te helpen beslissen welke producten u gaat kopen.



4. Volg de instructies bij het installeren

Of u nu een professionele installateur inschakelt of zelf bouwt, volg altijd de installatie instructies en de plaatselijke bouwvoorschriften.



5. Onderhoud uw terras

UPM ProFi terrassen vereisen zeer weinig onderhoud, volg de eenvoudige regels om de levensduur van het terras te maximaliseren.

Voorbeelden van typische kleurverandering in de tijd

UPM ProFi Deck 150 Autumn Brown en Pearl Grey

UPM ProFi Piazza Streaked Ebony

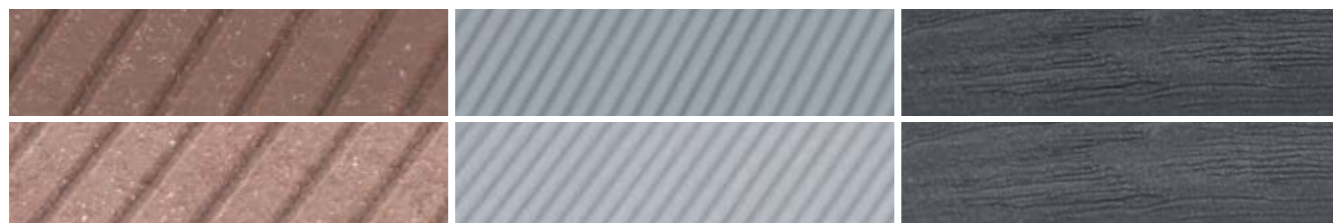



www.upmprofi.nl

UPM Kymmene Corporation behoudt zich het recht voor om de informatie in deze brochure te wijzigen en aan te passen. De informatie in dit document was correct ten tijde van de publicatie. Ga voor de meest actuele versie naar www.upmprofi.nl.

PCAT NL 01 /2024 Nederland Copyright UPM Biocomposites